

SNAIGĖ



LT

MEDICININIS ŠALDYTUVAS

Naudojimo instrukcija

GB

MEDICAL REFRIGERATOR

Instruction for use

MD40DC

MD40DF



ATIDŽIAI PERSKAITYKITE NAUDOJIMOSI INSTRUKCIJĄ! Nepaisant instrukcijoje išvardintų nurodymų, išlieka galimybė susižeisti, sugadinti šaldymo prietaisą ir prarasti teisę į nemokamą garantinį aptarnavimą.

Gamintojas ir prietaiso pardavėjas neatsako už sužalojimus ir žalą, patirtą dėl netinkamo prietaiso įrengimo ir naudojimo.

Saugokite naudojimosi instrukciją visą šaldymo prietaiso eksploatacijos laikotarpį. Parduodami prietaisą, perduokite naudojimosi instrukciją naujam prietaiso savininkui.

Bendrieji duomenys:

Šaldymo prietaisas yra vertikalus šaldytuvas - vitrina su stiklo paketo durimis, skirtas naudojimui ne namų ūkiuose (buityje). Šaldymo prietaisas gali būti naudojamas maitinimo įstaigose, parduotuvėse, vaistinėse ar kitai komercinei veiklai.

SAUGOS TAISYKLĖS

Bendrieji saugos reikalavimai:

- ĮSPĖJIMAS: Neuždenkite prietaiso vėdinimo angų.
- ĮSPĖJIMAS: Prietaiso skyreliuose, skirtuose maistui laikyti, nenaudokite elektrinių prietaisų, jei tokio tipo prietaisų nerekomenduoja gamintojas.
- ĮSPĖJIMAS: Atitirpinimo procesui paspartinti nenaudokite jokių mechaninių įrankių ar kitų / cheminių priemonių, išskyrus rekomenduojamus gamintojo
- ĮSPĖJIMAS: statydami prietaisą saugokite, kad nebūtų prispaustas ar pažeistas maitinimo laidas.
- ĮSPĖJIMAS: už prietaiso nedėkite kelių nešiojamųjų lizdų blokų ar nešiojamųjų maitinimo šaltinių.
- ĮSPĖJIMAS: Nebenaudojamą prietaisą šalinkite pagal nacionalines taisykles.



ĮSPĖJIMAS: gaisro / degių medžiagų pavojus. Nepažeiskite prietaiso šaldymo sistemos. Naudojamas šaltnešis R600a (gamtinės dujos, nekenkiančios aplinkai, bet yra degios) . Jei šaldymo sistema pažeista:

- nenaudokite atviros ugnies,
- venkite kibirkščiavimo – neišjunkite/ nejunkite šaldymo prietaiso, apšvietimo prietaisų ir kitų elektrinių įrenginių, kadangi kibirkštis gali sukelti gaisrą.
- nedelsiant išvėdinkite patalpą, kurioje stovi įrenginys (patalpa turėtų būti bent 4 m³ įrenginio su izobutanu / R600a atveju).



C-pentanas naudojamas kaip putodaris izoliacinėse putose; tai yra degios dujos.

- Šaldymo prietaisą naudokite tik maisto produktų šaldymui ir laikymui.

- Šis šaldymo prietaisas nėra skirtas sprogstamųjų medžiagų, pavyzdžiui, aerozolių su degiomis dujomis, laikymui.
- Draudžiama šalia šaldymo prietaiso laikyti benzina ar kitus degius skysčius.
- Šaldymo prietaisas neskirtas naudotis vaikams iki 8 metų amžiaus ir jaunesniems, asmenims su susilpnėjusia atmintimi ar protiniais sugebėjimais, neturintiems patyrimo ar žinių, nebent, kaip naudotis prietaisu, juos supažindino asmuo, atsakingas už jų saugumą.

Reikalavimai dėl įjungimo į elektros tinklą:

- Šaldymo prietaisas turi būti jungiamas tik į įžemintą elektros tiekimo lizdą. Įžemintas elektros lizdas prietaiso įjungimui į elektros tinklą turi būti prieinamoje vietoje. Įrenginį būtina įžeminti pagal galiojančius teisės aktus. Gamintojas atsisako bet kokios atsakomybės už galimą žalą asmenims ar daiktams, padarytą nesilaikant šio teisės aktų reikalavimo.
- Privaloma pakeisti pažeistą elektros tiekimo laidą tvarkingu, to paties tipo, kokį naudoja šaldymo prietaiso gamintojas, elektros tiekimo laidu, kad būtų išvengta žalos sveikatai ir turtui.
- Pažeistą elektros tiekimo laidą gali keisti gamintojas arba jo techninės priežiūros meistras, arba atitinkamos kvalifikacijos asmuo, kad būtų išvengta pavojaus.
- Nenaudokite adapterių, šakotuvų, dviejų gyslų ilgintuvų. Jeigu prireikia naudoti ilgintuvą, tinkamiausias yra apsauginis, vieno lizdo, atitinkantis VDE/ GS saugos reikalavimus. Ilgintuvo (apsauginio su saugos ženklu) lizdą laikyti saugiu atstumu nuo kriauklių, kad vanduo ir kitokie skysčiai jo neužlietų..
- Patalpose esantis elektros energijos dažnis ir galingumas turi atitikti šaldytuvo gaminio etiketėje nurodytus parametrus.
- Statydami šaldymo prietaisą, neužspauskite elektros tiekimo laido, kad jo nepažeistumėte. Nepastatykite sunkių daiktų ant elektros tiekimo laido, kad jo neužspausstumėte ir nepažeistumėte. Tai gali sukelti trumpą jungimąsi ir gaisrą.
- Įsitikinkite, kad šaldymo prietaiso elektros tiekimo laido kištukas neprispaustas galine prietaiso sienele ar kitaip nepažeistas. **PAŽEISTAS KIŠTUKAS GALI TAPTI GAISRO PRIEŽASTIMI!**
- **DĖMESIO!** Draudžiama nuimti šviesos diodų (LED) šviestuvo gaubtuvą! Jeigu šaldymo prietaise įmontuotas šviesos diodų (LED) šviestuvai ir apšvietimas neveikia, prašome kreiptis į serviso atstovą dėl jo pakeitimo. **ŠVIESTUVĄ PAKEISTI GALI TIK SERVISO ATSTOVAS!**

 TIK SERVISO ATSTOVAS GALI PAŠALINTI VISUS TECHNINIUS AR KONSTRUKCINIUS PAŽEIDIMUS.

Reikalavimai saugiam naudojimui:

- Kiekvieną kartą, kai atliekami šaldytuvo priežiūros darbai, būtina ištraukti kištuką iš tinklo lizdo. Norėdami išjungti prietaisą, **netraukite už elektros tiekimo laido**. Visada traukite tvirtai paėmę už elektros kištuko.
- Išjungus šaldymo prietaisą (valant, perstumiant į kitą vietą ir t.t.), jį vėl įjungti galima praėjus ne mažiau kaip **15 min.**, kad nebūtų pažeistas kompresorius.
- Draudžiama naudoti techniškai pažeistą šaldymo prietaisą.
- Nelipkite ant šaldymo prietaiso.
- Nedėkite sunkių daiktų ant šaldymo prietaiso.
- Nedėkite ant jo elektrinių prietaisų - gali užsidegti prietaiso plastmasinės detalės.
- Nedėkite ant šaldymo prietaiso indų su skysčiais, nestatykite gėlių vazose bei vazonėliuose.
- Prietaisui valyti nenaudokite garų ir nepurškite vandeniu, nestatykite jį drėgnas patalpas, kuriose ant jo galėtų lengvai patekti vandens.

 **Šaldymo prietaisą transportuokite vertikaliajame padėtyje;** jo nepakreipkite didesniu nei 30° kampu. NESILAIKANT TRANSPORTAVIMO SĄLYGŲ UŽ PRIETAISO GEDIMUS GAMINTOJAS NEATSAKO.

PASTATYMAS IR PARUOŠIMAS DARBUI

Pastatymas:

- Prietaisą įrenkite sausoje, gerai vėdinamoje vietoje, kurioje aplinkos temperatūra atitiktų klimato klasę, nurodytą prietaiso duomenų lentelėje.

 **DĖMESIO!** Šaldymo prietaiso neekspluatuokite nešildomoje patalpoje. Prietaisą statykite toliau nuo šilumos šaltinių: viryklių, radiatoriaus, tiesioginių saulės spindulių.

Šaldymo prietaisas negali liestis prie šildymo, dujų, vandentiekio vamzdynų, taip pat prie šalia esančių elektrinių prietaisų.

- Neuždenkite ventiliacinės angos gaminio viršuje – aplink šaldymo prietaisą turi būti gera oro cirkuliacija. Tarp prietaiso korpuso viršaus ir viršuje esančio baldo palikite ne mažesnę nei 10 cm atstumą. Pažeidus šį reikalavimą, šaldymo prietaisas sunaudoja daugiau elektros energijos, gali perkaisti šaldytuvo kompresorius.

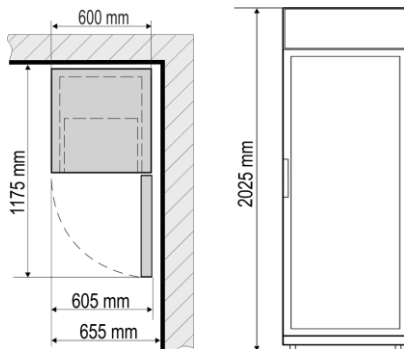

- Šaldymo prietaisas turi stovėti ant lygaus paviršiaus. Jei reikia, prietaiso aukštį reguliuokite sukdami kojeles. Sukant pagal laikrodžio rodyklę prietaiso priekis kyla į viršų, sukant prieš laikrodžio rodyklę – liežiasi žemyn. Jei šaldymo prietaisas stovės vos pasviręs atgal – šaldymo prietaiso durys pačios užsidarys.
- Jei šaldymo prietaisą statote į kampatį, tarp sienos ir prietaiso korpuso, palikite mažiausiai 5 cm atstumą.

Paruošimas darbui:

- Šaldymo prietaisą paruošti darbui rekomenduojame su pagalbininku.
- Nuimkite pakuotę. Nukelkite prietaisą nuo putų polistirolo pagrindo. Nuplėškite lipnias juostas ir visas raudonos spalvos detales – jos skirtos tik gaminio transportavimui. **Nekelkite ir netraukite prietaiso, paėmę už rankenos, kad nepersikreiptų durys. Statant, perstumiant, pakeliant negalima traukti už šaldytuvo užpakalinėje dalyje esančio kondensatoriaus ir liesti kompresoriaus agregatą.**
- Statant šaldymo prietaisą į numatytą vietą nepakreipkite jo daugiau nei 30° kampu.
- Statant šaldymo prietaisą į numatytą vietą, jo priekinę dalį truputį paverskite atgal – riedantį ant ratukų lengvai pastatysite į norimą vietą.

 **NEGALIMA** šaldymo prietaiso jungti į elektros tinklą pilnai nepašalinus visų pakuotės ir transportavimo detalių bei medžiagų.

Prieš naudojant prietaisą:

- Drungnu vandeniu ir nedideliu kiekiu neutralaus muilo ar sodos išplaukite prietaiso vidų bei visas vidines dalis – taip pašalinsite naujam prietaisui būdingą kvapą - ir gerai nusausinkite.
- Pastačius prietaisą ir paruošus veikimui, prieš jungiant į elektros tinklą palaukite apie 30 minučių

 **Jei buvo nesilaikoma gamintojo nurodytų transportavimo ir pastatymo sąlygų ir transportavimo metu prietaisas buvo pakreiptas daugiau nei 30 °, leiskite jam pastovėti vertikaliaje padėtyje bent 4 valandas, kol jis bus prijungtas prie tinklo. Priešingu atveju gali sugesti šaldytuvo kompresorius.**

- Prieš sudedant gėrimus ar pan. produktus, šaldymo prietaisas turi veikti 1-2 val.

PRIETAISO APRAŠYMAS, PAGRINDINĖS DALYS

1

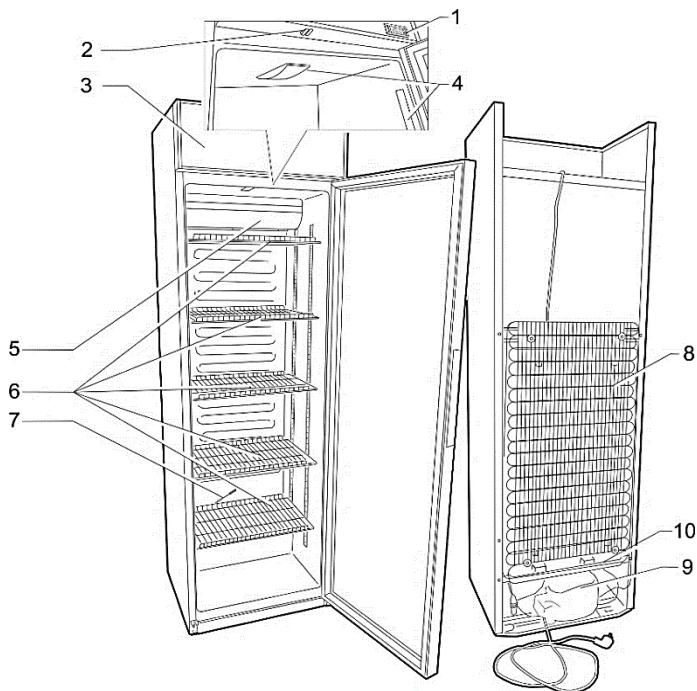

1 Elektroninio valdiklio ekranas

6 Lentynos

2 Vidaus apšvietimo įjungimo / išjungimo ir reklaminio skydelio apšvietimo įjungimo/išjungimo mygtukai*

7 Tirpsmo vandens kanalo valytuvas

3 Reklaminis skydas

8 Kondensatorius

4 Vidaus apšvietimo blokas

9 Kompresorius

5 Ventilatorius**

10 Vonelė tirpsmo vandens subėgimui

* Vidaus ir reklaminio skydelio apšvietimas įjungiamas ar išjungiamas, paspaudus mygtukus. Simbolis | - įjungta. Simbolis ○ – išjungta.

** Įjungus prietaisą, ventilatorius įsijungia ir dirba nepertraukiamai.

Pirmą kartą šaldymo prietaisą įjungus elektros į tinklą, elektroninis valdiklis rodytų tuo metu esančią temperatūrą prietaiso viduje (toliau vadinama FAKTINE temperatūra).

Gamykloje prietaise nustatyta vidutinė +5 °C temperatūra ir temperatūra nereguliuojama (+5 °C vidutinės temperatūros užtikrinimui, elektroninio valdiklio ekrane bus matomas faktinės temperatūros svyravimas ribose nuo +2 iki + 8).

Nustatytą temperatūrą pakeisti gali gamintojas arba SNAIGĖ SERVISAS oficialūs atstovai.



Elektroninis valdiklis visą laiką rodyti ne nustatytą temperatūrą, o faktinę temperatūrą šaldymo prietaise.

PASTABA. Elektroninis valdiklis ekrane rodo kintamą oro temperatūrą netoli garintuvo ir yra skirtas šaldymo prietaiso valdymui. T.y. valdiklyje rodoma faktinė vidutinė temperatūra, todėl **laikant temperatūros pokyčiams jautrius produktus**, optimaliam temperatūros režimo parinkimui, rekomenduojama naudoti papildomus temperatūros matavimo prietaisus (išdėstant juos skirtingame prietaiso aukštyje).

ELEKTRONINIS VALDIKLIS MD40DC

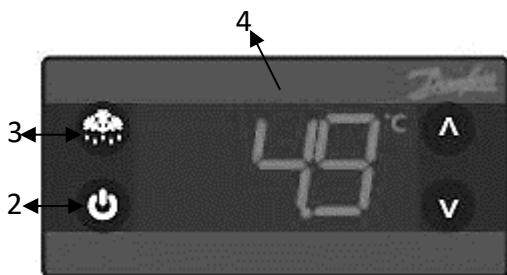

2 – Šaldymo prietaiso įjungimo /išjungimo mygtukas.

• Nuspauskite ir palaikykite mygtuką **2** kol ekrane **4** atsiras užrašas „off“, atleiskite mygtuką **2** ir šaldymo prietaisas išsijungs.

DĖMESIO! Elektros įtampa lieka neišjungta.

• Nuspauskite ir palaikykite mygtuką **2** kol ekrane **4** atsiras užrašas **on**, atleiskite mygtuką **2** ir šaldymo prietaisas įsijungs.

3 – Rankinio atitirpinimo mygtukas.

Elektroninio valdiklio indikacijos reikšmės

Indikacija	Priežastis	Ką daryti?
"HI"	Prietaise per aukšta temperatūra	Patikrinkite ar uždarytos prietaiso durys, ar jos sandariai užsidaro. Jei sandariai uždarius duris, po valandos "HI" simbolis vis tiek mirksi, kreipkitės į Snaigė Servisą.
"uHI"	Įtampa elektros tinkle aukštesnė negu 270 V	Gedimas elektros tinkle. Kreipkitės į elektros tiekėją.
"E01"	Temperatūros daviklio (jutiklio) gedimas	Kreipkitės į Snaigės Servisą
"def"	Vyksta šaldymo prietaiso atitirpimas	Normalus šaldytuvo darbo režimas. Praėjus atitirpinimo laikui šaldymo prietaisas dirbs įprastu režimu bei ekrane bus rodoma faktinė temperatūra.

ELEKTRONINIS VALDIKLIS MD40DF

Elektroninis valdiklis turi sekančias funkcijas :

1. Maksimalios leistinos temperatūros ribos keitimą (kreiptis į serviso tarnybą);
2. Minimalios leistinos temperatūros keitimą (kreiptis į serviso tarnybą);
3. Gedimų ir pavojaus signalų vaizdinę indikaciją ir garsinį signalą (klaidų kodai aprašyti **Elektroninio valdiklio indikacijos reikšmės**)

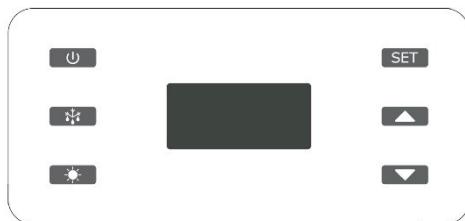

SET	„SET“ Pasirenkamas norint parodyti nustatytą temperatūrą; Programavimo režime pasirenka parametrą arba patvirtina operaciją.
▲	„UP“ parodo buvusią šilčiausią temperatūrą; Programavimo režimu naršoma po parametrų kodus arba padidina rodomą vertę.
▼	„DOWN“ parodo buvusią šalčiausią temperatūrą; programavimo režimu naršoma po parametrų kodus arba sumažina rodomą vertę.
❄	Priverstinio atitirpinimo įjungimas
☀	Šviesos įjungimas išjungimas
⏻	Šaldytuvo įjungimas išjungimas



Valdiklio LED funkcijos ir aprašymas

LED	Režimas	Funkcija
❄	Šviečia	Kompresorius įjungtas
❄	Mirksi	Įsijungusi kompresoriaus paleidimo apsauga (per trumpa pauzė)
❄	Šviečia	Įsijungus automatinio atitirpinimo funkcija
❄	Mirksi	Vyksta garintuvo nudžiūvimo funkcija
🌀	Šviečia	Ventiliatorius įjungtas
🌀	Mirksi	Ventiliatoriaus užlaikymas po automatinio nušildymo įjungtas
🔊	Šviečia	Yra užregistruota avarinių situacijų
°C/°F	Šviečia	Matavimo vienetas
°C/°F	Mirksi	Programavimo fazė

Pirmą kartą šaldymo prietaisą įjungus į elektros tinklą, elektroninis valdiklis rodys tuo metu esančią temperatūrą prietaiso viduje (toliau vadinama **FAKTINE** temperatūra).

Datos, laiko parametrų nustatymas, realaus laiko meniu.

PASTABA: ne visuose valdikliuose yra laikrodis. Jeigu nėra - šį žingsnį praleisti.

Pradžia	SET + 	<ol style="list-style-type: none"> 1. Įjungti programavimo meniu – 3 s vienu metu nuspausti abu „SET“ ir „DOWN“ mygtukus. 2. Naudoti „UP“ arba „DOWN“ mygtukus keisti parametrus kol ekrane bus rodoma „CLO“
Ekranas	Patekimui į nustatymų meniu paspausti „ SET “	
Ekranas	<ol style="list-style-type: none"> 1. HUr =valandos → paspausti „SET“ keitimui/patvirtinimui. „UP“/ „DOWN“ keisti parametraž. 2. Min =minutės → paspausti „SET“ keitimui/patvirtinimui. „UP“/ „DOWN“ keisti parametraž. 3. dAy =savaitės diena → paspausti „SET“ keitimui/patvirtinimui. UP/DOWN keisti parametraž. 4. dyM =mėnesio diena → (Sun, Mon, Tue, Ued,thE, Fri, Sat) paspausti „SET“ keitimui/patvirtinimui. „UP“/ „DOWN“ keisti parametraž. 5. Mon =mėnuo → paspausti „SET“ keitimui/patvirtinimui. „UP“/ „DOWN“ keisti parametraž. 6. yAr =metai → paspausti „SET“ keitimui/patvirtinimui. „UP“/ „DOWN“ keisti parametraž. 	
Išėjimas	SET + 	Vienu metu nuspausti abu SET ir UP mygtukus. Kartu išjungiamas garsinis aliarmas. Išėjimas iš meniu įvyksta automatiškai neaktyvuojant jokio mygtuko apie 10 s

 Šaldytuvo temperatūra yra nereguliuojama: **gamykloje prietaiso nustatyta temperatūra yra +5°C.**

Nustatytą temperatūrą pakeisti gali gamintojas arba SNAIGĖ SERVISAS oficialūs atstovai.

 **Elektroninis valdiklis visą laiką rodys ne nustatytą temperatūrą, o faktinę temperatūrą šaldymo prietaise.**

PASTABA. Elektroninis valdiklis ekrane rodo kintamą oro temperatūrą netoli garintuvo ir yra skirtas šaldymo prietaiso valdymui. T.y. valdiklyje rodoma faktinė vidutinė temperatūra, todėl, **laikant temperatūros pokyčiams jautrius produktus**, optimaliam temperatūros režimo parinkimui, rekomenduojama naudoti papildomus temperatūros matavimo prietaisus (išdėstant juos skirtingame prietaiso aukštyje).

Elektroninio valdiklio indikacijos reikšmės

Indikacija	Priežastis	Ką daryti?
„ P1 “	Sugedęs valdymo daviklis	Kreipkitės į Snaigės Servisą
„ P2 “	Sugedęs garintuvo daviklis	Kreipkitės į Snaigės Servisą

„HA“	Aukšta temperatūra	Patikrinti šaldytuvo veikimą, aplinkos temperatūrą ir ar sandariai uždarytos durys.
„LA“	Žema temperatūra	Kreipkitės į Snaigės Servisą
„dA“	Atidarytų durų aliarmas	Gerai uždarykite duris.
„CA“	Sunkus aliarmas	Kreipkitės į Snaigės Servisą
„EA“	Išorinis aliarmas	Kreipkitės į Snaigės Servisą
noL	Nėra kontakto tarp pagrindinės plokštės ir ekrano	Kreipkitės į Snaigės Servisą

Aliarmo pranešimas rodomas tol, kol pavojaus būklė bus panaikinta.

Visi aliarmo pranešimai rodomi pakaitomis su vidaus temperatūra, išskyrus „P1“, kuris mirksi.

VALYMAS IR PRIEŽIŪRA

ŠALDYMO PRIETAISAS ATITIRPSTA AUTOMATIŠKAI. Ant galinės sienelės susidarantys ledo lašeliai atitirpsta kompresoriaus veikimo pauzės metu, tuo metu elektroninio valdiklio ekrane atsiranda indikacija **def**. Atitirpęs vanduo nuteka tirpsmo vandens nutekėjimo kanalėliu į vonelę, esančią virš kompresoriaus (pav. 1), ir iš ten išgaruoja.

Jei dėl kokių nors priežasčių šaldymo prietaisas nespėja atitirpti automatiškai ir ant galinės sienelės susidaro storesnis nei 0,5 mm šerkšno sluoksnis, galima įjungti rankinio atitirpinimo funkciją: nuspauskite mygtuką **3**, ekrane **4** atsiranda indikacija **DEF**. Šaldytuvo kompresorius nustos šaldyti: vyks 20 min. priverstinis atitirpinimas. Praėjus atitirpinimo laikui šaldymo prietaisas pradės dirbti įprastu režimu ir valdiklio ekrane **4** bus rodoma faktinė temperatūra prietaiso viduje.

REGULIARIAI VALYKITE ŠALDYMO PRIETAISĄ.

! **Atminkite, kad prieš valant privaloma išjungti šaldymo prietaisą su įjungimo/išjungimo mygtuku bei atjungti nuo elektros energijos tiekimo tinklo - ištraukti laido kištuką iš elektros lizdo.**

- Saugokite prietaiso vidaus paviršių ir plastmasines detales nuo riebalų, rūgščių, padažų. Netyčia išpylus – nedelsiant nuvalykite šiltu vandeniu su muilu ar indų plovimo skysčiu. Sausai iššluostykite.
- Reguliariai valykite durelių guminius sandarinimo tarpiklius. Sausai nušluostykite.
- **REGULIARIAI VALYKITE VANDENS NUTEKĖJIMO KANALĖLIO ANGĄ SU TAM SKIRTU VALYTUVU. ►**
- Ne rečiau kaip kartą per metus nuvalykite dulkes, susikaupusias ant užpakalinės šaldymo prietaiso korpuso dalies, kondensatoriaus ir kompresoriaus. Valymui galite naudoti minkštą šepetį, elektrostatinės servetėlės ar dulkių siurbį.
- **NEGALIMA** naudoti šaldymo prietaiso vidaus ir išorės, durų sandarinimo tarpiklio valymui valiklių, kurių sudėtyje yra abrazyvinių dalelių, rūgšties, benzino. Stiklą - valykite su stiklui skirtomis priemonėmis.

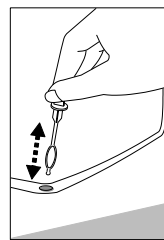

NEGALIMA valymui naudoti šluosčių ar kempinių šiurkščiais, šveitimui skirtai paviršiais. NEGALIMA naudoti purškiamų ledo tirpiklių.

Negalima valyti suspaustu oru/garu.

- Jei šaldymo prietaisas paliekamas tuščias ilgam laikui, išjunkite, atitirpinkite, išvalykite, išdžiovinkite ir palikite dureles atviras, kad prietaiso viduje neatsirastų pelėsio.

DURELIŲ ATIDARYMO KRYPTIES KEITIMAS

Keisti šaldymo prietaiso durelių atidarymo kryptį rekomenduojame su pagalbininku. Jums bus reikalingi: veržliaraktis Nr. 8 ir kryžminis atsuktuvus.

Keičiant durelių atidarymo kryptį, DRAUDŽIAMA šaldytuvą guldyti horizontaliai.

 PASTABA. Šaldytuvams su rakinamomis durimis, durų kryptis nekeičiama.

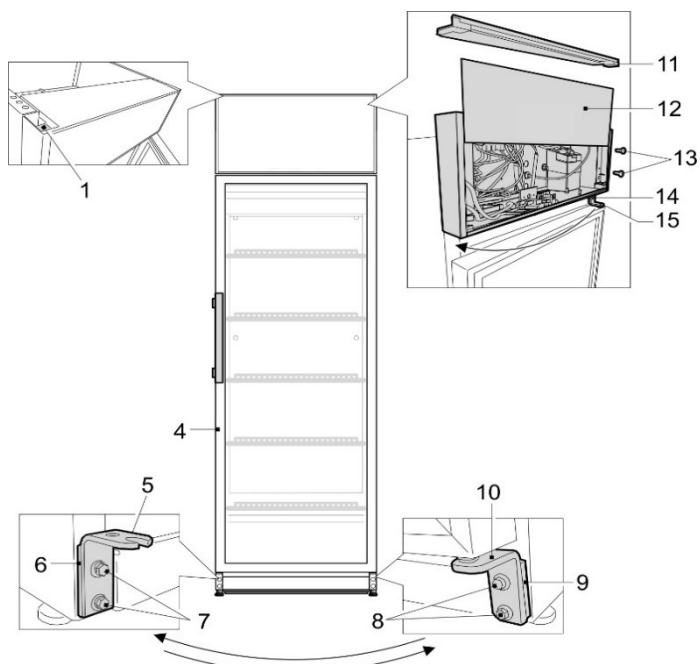

1. **DĖMESIO!** Išjunkite prietaisą ir ištraukite elektros tiekimo laido kištuką iš elektros lizdo.
2. Paverskite prietaisą ant nugarinės pusės 45° kampu ir tvirtai atremkite.
3. Atsukite keturis sraigtus **1** iš valdiklio skyriaus viršaus, nuimkite valdiklio skydo viršų **11**, ištraukite valdiklio skydo priekinę dalį **12**, po to atsukite keturis sraigtus **13** ir perkelkite valdiklio skydą. Po to atsukite du sraigtus **14** ir nuimkite viršutinį kronšteiną **15**. Nuimkite duris **4** ir saugiai šalimais atremkite.
4. Atsukite du varžtus **8** ir nuimkite apatinį kronšteiną **10** kartu su komplektu poveržlių ant ašelės ir tarpine **9**.
5. Atsukite du varžtus **7** ir nuimkite kronšteiną **5** su tarpine **6**.
6. Prisukite apatinį kronšteiną **10** su komplektu poveržlių ir tarpinių priešingoje spintos pusėje. Prisukite kronšteiną **5** su tarpine **6** priešingoje spintos pusėje.

7. Užkabinkite duris ant kairėje pusėje prisukto kronšteino **10**, prieš tai apsukus jas 180° kampu.
8. Į duris įstatykite viršutinį kronšteiną **15**, po to prisukite du sraigtus **14** kairėje pusėje. Valdymo skydą surinkite atbuline tvarka, pagal trečią punktą.
9. Esant būtinumui, atreguliuokite durų tolygų pastatymą ir prigludimą:
 - tolygų durų pastatymą reguliuokite, perstumiant kairėn/dešinėn apatinį kronšteiną;
 - durų prigludimą užtikrinkite, keisdami tarpinių **9**, dedamų po kronšteinu **10**, kiekį.

PASTABA. Jei keisdami durų atidarymo kryptį prietaisą pakreipėte didesniu nei 30° kampu, prieš prijungdami prie elektros tinklo leiskite jam pastovėti vertikaliai 4 valandas.

PROBLEMAS IR JŲ SPRENDIMAI. Ką daryti, jei...

- **Įjungtas į elektros lizdą šaldymo prietaisas neveikia.** Patikrinkite, ar tvarkinga elektros instaliacija. Patikrinkite, ar elektros tiekimo laido kištukas teisingai įjungtas į elektros lizdą.
- **Padidėjo triukšmo lygis.** Patikrinkite ar šaldymo prietaisas stovi stabiliai, lygioje vietoje. Kad jį išlygintumėte, reguliuokite priekines kojeles. Patikrinkite, ar prietaisas nesiliečia prie baldų, ar korpuso užpakalinėje dalyje esančios šaldymo sistemos dalys nesiliečia prie sienos. Patraukite šaldymo prietaisą nuo baldų ar sienos. Patikrinkite, ar padidėjusio triukšmo priežastis nėra įvairios talpos viduje, kurios liečiasi viena su kita.
- **Šaldymo prietaiso viduje, apačioje atsirado vandens.** Patikrinkite, ar neužsikimšusi tirpsmo vandens kanalėlio anga. Išvalykite vandens nutekėjimo kanalėlio angą su tam skirtu valytuvu.
- **Atsirado vandens po šaldymo prietaisu.** Patikrinkite ar vonelė tirpsmo vandeniui subėgti (žr. 1 pav.) nenuslydusi ar nenukritusi. Pritvirtinkite vonelę.
- **Atidarant prietaiso duris, išsitraukia guminis sandarinimo tarpiklis.** Tarpiklis gali būti išštas lipniais maisto ar pan. produktais. Nuvalykite šiltu vandeniu ir muilu ar indų plovikliu sandarinimo tarpiklį ir griovelį jam įstatyti, sausai nušluostykite. Įstatykite guminį sandarinimo tarpiklį į vietą.
- **Pradėjo rasoti šaldymo prietaiso paviršius.** Aplinkos santykinė oro drėgme yra didesnė nei 65 %. Vėdinkite patalpą, kurioje pastatytas prietaisas, jei įmanoma, pašalinkite drėgmės priežastis.

 **Pastabos dėl šaldymo prietaiso veikimo garso.** Šaldymo prietaisui dirbant, vykstant šaldymo procesui, skleidžiami įvairūs veikimo garsai yra normalus reiškinys, tai nėra gedimas.

- Čiurlenimo, burbuliavimo, ošimo garsus sukelia šaltnešis, cirkuliuodamas šaldymo sistemoje. Gaudimo ar spragtelėjimo stipresnį garsą trumpą laiką įsijungdamas skleidžia šaldymo prietaiso kompresorius.

APLINKOSAUGINĖ INFORMACIJA



Šis ženklas nurodo, kad šaldymo prietaiso, jam tapus nereikalingu, negalima šalinti kartu su mišriomis komunalinėmis atliekomis. Nebenaudojamą šaldymo prietaisą ar jo dalis reikia šalinti atskirai, t.y. į specialiai šiuo ženklu pažymėtus konteinerius, stambiagabaritinių atliekų aikšteles. Išsamią informaciją, kur saugiai pristatyti seną šaldymo prietaisą, suteiks vietinės valdžios institucijos, parduotuvė, kurioje pirkote šaldymo prietaisą, ar gamintojo atstovai.

Nusprendę utilizuoti šaldymo prietaisą, padarykite jį netinkamą naudoti, kad užkirstumėte kelią galimoms nelaimėms. Ištraukite elektros energijos tiekimo laido kištuką iš elektros lizdo, tada supjaustykite laidą. Nuplėškite šaldymo prietaiso durelių guminį sandarinimo tarpiklį. Sugadinkite durų spynele, jei ji yra.

Neardykite šaldymo prietaiso patys. Perduokite jį atliekų tvarkymo įmonėms

GARANTINIS APTARNAVIMAS

SUTRIKUS JŪSŲ ŠALDYMO PRIETAISO VEIKIMUI, ĮSITIKINKITE AR NEGALITE PATYS PAŠALINTI PRIETAISO NEKOKYBIŠKO DARBO PRIEŽASTIES. Jei patys negalite išspręsti iškilusios problemos, kreipkitės į artimiausią šaldymo prietaisų serviso atstovą telefonu ar raštu. Kreipdamiesi būtinai nurodykite šaldymo prietaiso modelį (Тип/Тип bei MODEL) ir numerį (Ser.No/Фабрик Но). Šiuos duomenis rasite gaminio etiketėje, priklijuotoje ant vidinės šaldymo prietaiso sienelės.

Techniniais klausimais galima konsultuotis tel. (8 315) 56 277

arba el. paštu kvs@snaige.lt

Remonto klausimais kreipkitės į SNAIGĖS SERVISĄ tel. 8 700 55080

Darbo laiku*: pirmadieniais, antradieniais, trečiadieniais, ketvirtadieniais nuo 8:00 iki 16.30 val., penktadieniais nuo 8:00 iki 14.00 val.

arba el. paštu servisas@snaige.lt

*Valstybinių Švenčių dienomis nedirba.

PIRKĖJŲ DĖMESIUI!

Pirkdami šaldymo prietaisą patikrinkite gaminio veikimą, įsitikinkite, kad prietaisas visiškai sukomplektuotas. ATIDŽIAI PERSKAITYKITE NAUDOJIMOSI INSTRUKCIJĄ. Nepaisant instrukcijoje išvardintų nurodymų bei reikalavimų, išlieka galimybė sugadinti šaldymo prietaisą ir PRARASTI TEISĘ Į NEMOKAMĄ GARANTINĮ APTARNAVIMĄ.

Garantinės priežiūros metu nemokamai keičiamos sugedusios (bet ne sulaužytos) šaldymo prietaiso detalės bei mazgai.

Garantijos laikotarpis:

- Buitiniams šaldymo prietaisams, naudojamiems komerciniams (parduotuvėse, viešbučiuose, baruose ir kitur ne namų ūkyje) tikslams, suteikiama 6 mėnesių garantija.
- Vitrinoms-šaldytuvams, vyno šaldytuvams suteikiama 12 mėn. garantija.

Būtinios garantinio remonto sąlygos:

- Būtinai turėti originalų garantijos taloną ir kasos aparato kvitą arba kitą prekės pirkimą-pardavimą iš pardavėjo patvirtinantį dokumentą su nurodyta šaldymo prietaiso pardavimo data, parduotuvės spaudu. Šaldytuvo modelis ir serijos numeris, esantys ant garantinio lapo turi atitinti modelį ir serijos numerį, esantį ant gaminio etiketės-lipduko, esančio šaldytuvo viduje. Negali būti jokių taisymų.

DĖMESIO! Jei ant kasos aparato kvito arba kito prekės pirkimą-pardavimą iš pardavėjo patvirtinančio dokumento nėra pardavimo datos/ji neaiški, garantijos laikotarpio pradžia skaičiuojama nuo šaldymo prietaiso pagaminimo datos

DĖMESIO! Šaldymo prietaisas privalo būti įjungtas į įžemintą, elektros tinklą, pastatytas ir eksploatuotas griežtai laikantis gamintojo nurodymų, aprašytų prietaiso Naudojimo instrukcijoje.

Garantinė priežiūra nutraukiama:

- Dėl įsigyto šaldymo prietaiso mechaninių korpuso ar kitokių pažeidimų, atsiradusių dėl pirkėjo kaltės transportuojant šaldymo prietaisą. Ginčytinu atveju privaloma pateikti šaldymo prietaiso įpakavimą.
- Dėl gedimų, detalių sulaužymo, kvapų, atsiradusių dėl neteisingo gaminio naudojimo, pastatymo, įjungimo į elektros tinklą ar transportavimą nesilaikant gamintojo nurodymų, aprašytų prietaiso Naudojimo instrukcijoje.
- Jei šaldymo prietaisas eksploatuotas antisanitarinėmis sąlygomis, prietaiso gedimų priežastis vabzdžiai, graužikai ir kiti pašaliniai veiksniai.
- Jei šaldymo prietaisą garantiniu laikotarpiu remontavo ne SNAIGĖS SERVISAS ar jo oficialūs atstovai Lietuvoje.

Kitos išlygos:

- Garantija nesuteikiama prietaiso vidaus apšvietimo lemputei ir vidaus plastmasinėms (komplektuojančioms) detalėms.
- Jei prietaiso garantijos laikotarpiu pirkėjas atsisako šaldymo prietaiso ar reikalauja jį pakeisti nauju **kai prietaiso defektą galima pašalinti**, pirkėjas privalo atlyginti bendrovei su šaldymo prietaiso grąžinimu ar keitimu patiriamus nuostolius.
- Pakeistojo šaldymo prietaiso garantijos laikas skaičiuojamas nuo keičiamo prietaiso pardavimo datos, kuri įrašoma garantiniam lape, pažymint, jog prietaisas pakeistas.
- Už „Snaigės Serviso“ ar jo oficialių atstovų išskvietimą, kai neturima originalaus garantinio lapo ar kai pasibaigęs šaldymo prietaiso garantijos laikas, prietaisą garantijos laikotarpiu remontavo ne anksčiau minėtos serviso tarnybos, nesilaikoma prietaiso naudojimo instrukcijos nurodymų, **serviso meistrų transporto ir darbo laiko nuostolius apmoka pirkėjas pagal SNAIGĖS SERVISO ar jo oficialių atstovų įkainius**.

CAREFULLY READ THE INSTRUCTION MANUAL. If instructions are not followed, there is a risk of injury, damage of the appliance and loss of the right to free warranty service. The Manufacturer shall not be held liable for damage arising from the failure to observe the instructions contained in this manual.

Keep this manual for future reference, or to pass it over to the next user.

General information:

The refrigerator is a vertical refrigerator - showcase with a glass package door intended for non-household use. The refrigeration appliance can be used in pharmacies or for other activities, related with storage of medicines.

GUIDELINES CONCERNING THE SAFETY OF USE**General safety requirements:**

- **WARNING:** Do not cover the ventilation openings of the appliance.
- **WARNING:** Do not use electrical appliances inside the storage compartments of the appliance, unless they are of the type recommended by the manufacturer.
- **WARNING:** Do not use any mechanical tools or other/chemical agents other than those recommended by the manufacturer to speed up the defrosting process.
- **WARNING:** When positioning the appliance, ensure the supply cord is not trapped or damaged.
- **WARNING:** Do not locate multiple portable socket-outlets or portable power supplies at the rear of the appliance.
- **WARNING:** Disposal of the appliance should be according to national rules.



WARNING: Do not damage the appliance refrigeration system. It contains the refrigerant gas R600a. If the refrigeration system is damaged:

- Do not use any open flame.
- Avoid sparks - do not turn on/off any electrical appliances or lighting fixtures.
- Immediately ventilate the room: air the room in which the appliance is placed for a few minutes (the size of the room for a product containing isobutane/ R600a must be at least 4 m³).



C-Pentane is used as blowing agent in the insulation foam and it is a flammable gas.

- This appliance is designed only for cooling and storing of pharmaceuticals.
- This appliance is not designed for storage of explosives, such as aerosols with flammable gases.

- It is prohibited to store petrol and other flammable liquids near the appliance.
- Do not allow children to play with the packaging material from the appliance.
- Do not allow children to play with the appliance
- This appliance can be used by children aged from 8 years and above and persons with reduced physical, sensory or mental capabilities or lack of experience and knowledge if they have been given supervision or instruction concerning use of the appliance in a safe way and understand the hazards involved.

Requirements for the connection to the mains:

- The appliance should **ONLY BE CONNECTED TO AN EARTHED SOCKET INSTALLED IN ACCORDANCE WITH THE REGULATIONS**. Make sure that the supply voltage corresponds with the voltage marked on the rating label. This product complies with all binding CE labelling directives. The earthed electrical socket by which the appliance is connected to the mains should be in an accessible place. It is a legal requirement that the appliance is properly earthed. The manufacturer will not be held liable for any damage or injury which may result from the failure to fulfil this requirement.
- It is mandatory to replace a damaged power cord with a proper one of the same type as the one used by the refrigeration appliance manufacturer to prevent damage to health an property
- To avoid the exposure to danger, always have faulty cable be replaced only by the manufacturer, by our customer service or by a qualified person and with a cable of the same type.
- It is forbidden to readjust or modify any parts of the unit. It is crucial not to damage the capillary tube visible in the compressor recess. The tube may not be bent, straightened or wound. If the capillary tube is damaged by the user the guarantee will be void.
- Do not use adapters, multiple sockets and two-wire extension leads. If it is necessary to use the extension lead, it must be equipped with a protection ring and a single socket and must have a VDE/GS safety certificate. If an extension lead is used (with a protection ring and safety certificate), its socket must be located at a safe distance, away from the sinks, and must not be in a place where it could be flooded by water or waste water.
- The frequency and power of the electricity supply in your house must conform to the general data parameters of the appliance as it is shown in the product label.

- When positioning the appliance, be careful that the electrical cord isn't squeezed in order to avoid damaging it. Do not store heavy objects such as cooling devices or other devices next the appliance in such a way that they could squeeze and damage the electrical cord. This can cause a short circuit and a fire.
 - Make sure that the plug of the electrical cord is not squeezed by the back wall of the appliance or otherwise damaged. A **DAMAGED PLUG CAN BE THE CAUSE OF A FIRE!**
 - **CAUTION!** If the installed interior lighting or the advertising panel's light-emitting diode (LED) lamp for the cooling device is not functioning, contact the maintenance and repair representative for replacements. **LAMPS CAN BE REPLACED ONLY BY THE MAINTENANCE AND REPAIR REPRESENTATIVE**
-  **DO NOT TRY REPAIR THE APPLIANCE ON YOUR OWN. ALWAYS CONTACT AN AUTHORIZED TECHNICIAN.** To avoid the exposure to danger, always have faulty cable be replaced only by the manufacturer, by our customer service or by qualified person with a cable of same type.

Requirements for safe use:

- It is forbidden to use a technically damaged appliance.
- If the appliance is unplugged (for cleaning, moving to another place, etc.), it may be repeatedly switched on after **15 min.**
- When performing activities, such as cleaning, maintenance or moving, the appliance must be completely disconnected from power supply (by pulling the plug out from the socket). **Do not pull on the cord, but hold the body of the plug instead.**
- Do not place heavy objects on the top of the refrigerating appliance.
- Do not place any switched on electrical devices on top of the appliance because this may cause ignition of plastic parts.
- Do not place any dishes with liquids on top of the appliance and do not keep flowers in vases or other liquid-filled vessels on the appliance.
- Do not climb on or sit on the appliance, do not lean on or hang on the appliance doors and do not allow children to do this.
- Do not use water spray and steam to clean the appliance.

 **The appliance should be transported in the vertical position;** do not tilt any more than 30°. **THE MANUFACTURER WILL NOT BE RESPONSIBLE FOR ANY DAMAGE OF THE APPLIANCE THAT RESULTS FROM NON-COMPLIANCE WITH THE INSTRUCTIONS FOR TRANSPORTATION.**

INSTALLATION AND OPERATING CONDITIONS

Positioning:

- This appliance can be installed in a dry, well ventilated indoor location where the ambient temperature corresponds to the climate class indicated on the rating plate of the appliance.



CAUTION! Do not install this appliance in areas that are too humid or too cold.

Place the appliance away from heat sources such as kitchen stove/oven, radiators, or direct sunlight. The appliance must not touch any pipes for heating, gas or water supply, or any other electrical devices.

- Do not cover the ventilation holes at the top of the appliances – it must be a good air circulation around the appliance. There should be a gap of at least 10 cm between the top of the appliance body and any furniture that may be above it. If this requirement is not followed, the appliance consumes more electrical energy and its compressor may overheat.
- The appliance must stand on a level surface and must not touch the wall. If necessary, regulate the height of the appliance by adjusting the levelling feet: by turning them clockwise – the front of the appliance rises, by turning them counter clockwise – it comes down. If the appliance is tilted slightly backward – the doors will close by themselves.
- If the appliance is placed in a corner, a gap of at least 5 cm must be left between the appliance body and the wall.

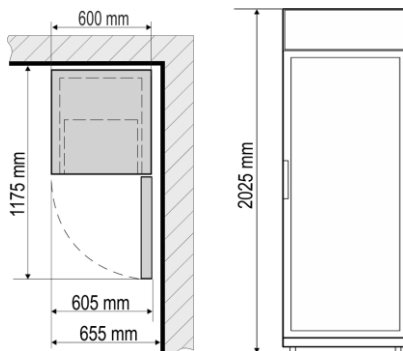

Preparing for operation:

- It is recommended to prepare the appliance for operation with a helper.
- Remove package. Lift the appliance away from foamed polystyrene base. Therefore take out adhesive tapes from sides and simply lift the appliance up and take out the board. Strip adhesive tapes off and open the door. Remove all the red coloured parts, they are only used for the transportation of the appliance.
- When positioning the appliance in chosen location, it will move more easily into position if you lift the front a little and incline it backward allowing it to roll on its casters.
- **When placing, moving, lifting the appliance, do not hold the door handles, do not pull the condenser at the rear part of the refrigerator and do not touch the compressor unit.**
- When installing the refrigerator, do not tilt it more than 30 ° to the intended location.
- When placing the refrigerator in the intended place, turn the front part slightly backwards - you can easily place the roller on the castors in the desired place.



The appliance **should not be connected** to the mains until all packing and transport materials are removed. Suitably dispose the packaging material.

First use:

- Before using the appliance for the first time, the interior and all internal accessories should be washed with lukewarm water and some neutral soap to remove the typical smell of a brand-new product, then dried thoroughly.
- Once the unit has been positioned, wait for about **30 minutes** before it is connected to the mains.



If the transport and installation conditions specified by the manufacturer have not been observed and the appliance has been tilted more than 30 ° during transport, allow it to stand in an upright position for at least 4 hours until it is connected to the mains. Otherwise, the refrigerator compressor may be damaged.

- Before adding drinks or the like. products, the refrigeration appliance must operate for 1-2 hours.

DESCRIPTION OF THE APPLIANCE, BASIC PARTS

1

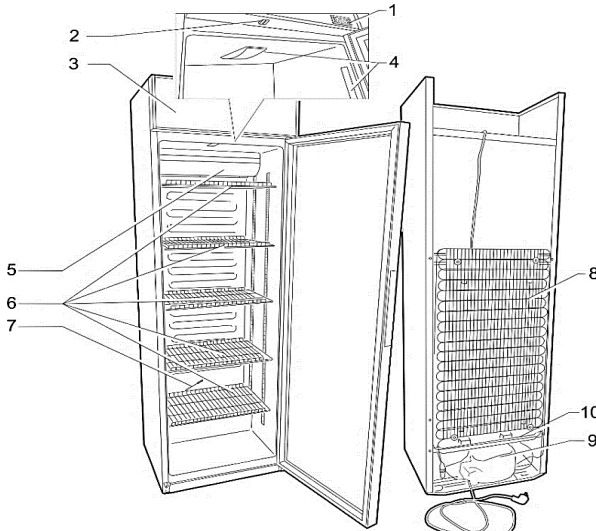

1 Electronic controller display	6 Shelves
2 Interior lighting on / off and billboard on / off buttons *	7 Thaw water channel cleaner
3 Advertising panel	8 Condenser
4 Interior lighting unit	9 Compressor
5 Fan**	10 Tray for collection of the defrost water

* Indoor and billboard lighting is turned on or off by pressing the buttons.
Symbol **I**- On. Symbol **O** - Off.

** When the appliance is switched on, the fan switches on and runs continuously.

When the appliance is connected to the mains for the first time, the electronic controller will display the current temperature inside the appliance (hereinafter referred to as the **ACTUAL** temperature).

The average temperature of the device is set to +5 ° C and the temperature is not adjustable (+5 ° C to ensure an average temperature, the electronic controller display will show the actual temperature range from +2 to +8).

THE SET TEMPERATURE CAN BE CHANGED BY THE MANUFACTURER OR SNAIGĒ SERVISAS OFFICIAL REPRESENTATIVES.

The electronic controller will always display the actual temperature in the refrigeration unit instead of the set temperature.

NOTE. The electronic controller displays a variable air temperature near the evaporator and is used to control the refrigeration unit. T.y. the actual average temperature is displayed on the controller, so when storing products that are sensitive to temperature changes, it is recommended to use additional temperature measuring devices (arranged at different device heights) for optimal temperature selection.

ELECTRONIC CONTROLLER MD40DC

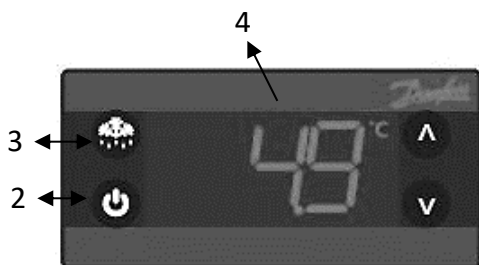

2 - Refrigerator on / off button.

- Press and hold button **2** until "**off**" **4** appears on the display, release button **2** and the appliance switches off.

ATTENTION! The voltage remains off.

- Press and hold button **2** until on display **4**, release button **2** and the appliance switches "**on**".

3 - Manual defrost button.





Electronic controller indication values

Indication	The reason	What to do?
" Hi "	The device temperature is too high	Check that the appliance door is closed and tightly closed. If the " Hi " symbol still flashes after an hour when the door is closed tightly, contact Service.
" uHi "	Mains voltage higher than 270 V	Mains failure. Contact your electrician.
" E01 "	Temperature sensor (sensor) failure.	Contact Service
" def "	The refrigeration unit is defrosting	Normal operation of the refrigerator. After the defrost time, the refrigerator will operate normally and the display will show the actual temperature.







ELECTRONIC CONTROL MD40DF

Electronic controller has the following functions:

1. Changing the maximum permissible temperature limit (contact service);
2. Changing the minimum allowable temperature (contact service);
3. Visual indication and audible signal of faults and alarms (**error codes are described in the values of the electronic controller indication**)

SET	„ SET “ to display target set point; in programming mode it selects a parameter or confirm an operation
	„ UP “ shows the previous warmest temperature; In programming mode, scroll through the parameter codes or increase the displayed value.
	„ DOWN “ shows the previous coldest temperature; in programming mode, scroll through parameter codes or decrease the displayed value.
	Enabling forced defrosting
	Light on / off
	Refrigerator on / off



Controller LED functions and description

LED	Mode	Function
	It is lit	Compressor enabled
	Flashing	Compressor start protection activated (pause too short)
	It is lit	When the automatic defrost function is activated
	Flashing	The evaporator dries function is in progress
	It is lit	The fan is on
	Flashing	Fan delay after automatic defrost is activated
	It is lit	Emergencies were recorded
°C/°F	It is lit	Measurement unit
°C/°F	Flashing	Programming phase

When the appliance is connected to the mains for the first time, the electronic controller will display the current temperature inside the appliance (hereinafter referred to as the **ACTUAL temperature**).

Setting dates, time parameters, real-time menu.

NOTE: NOT ALL CONTROLS HAVE A CLOCK. IF NOT, SKIP THIS STEP.

BEGIN	SET + 	<ol style="list-style-type: none"> 1. Enter the Programming Mode pressing both „SET+DOWN“ keys for 3sec. 2. Use the „UP“ or „DOWN“ button till the „CLO“ menu is displayed
Display	Press SET to enter the settings menu	
Display	<ol style="list-style-type: none"> 1. hUr =hour → press „SET“ to modify/confirm. „UP/DOWN“ – to modify the parameter. 2. Min =minutes → press „SET“ to modify/confirm. „UP/DOWN“ – to modify the parameter. 3. dAy =Day of the month → press „SET“ to modify/confirm. „UP/DOWN“ – to modify the parameter. 4. Udy =Day of the week → (Sun, Mon, Tue, Ued,thE, Fri, Sat) press „SET“ to modify/confirm. „UP/DOWN“ – to modify the parameter. 5. Mon =month → press „SET“ to modify/confirm. „UP/DOWN“ – to modify the parameter. 6. yAr =year → press „SET“ to modify/confirm. UP/DOWN – to modify the parameter. 	
EXIT	SET + 	Press both SET and UP together The audible alarm is switched off at the same time. Exiting the menu takes place automatically without activating any button for about 10s



The refrigerator is unadjustable and the appliance is set at a temperature of +5 °C at the factory.

The set temperature can be changed by the manufacturer or SERVISAS official representatives.



Electronic controller will always display the actual temperature in the refrigeration unit instead of the set temperature.

NOTE. The electronic controller on the display shows the variable air temperature near the evaporator and is used to control the refrigeration unit. I.e. the controller displays the actual average temperature, so **when storing products that are sensitive to temperature changes**, it is recommended to use additional temperature measuring devices (positioned at different device heights) for optimal temperature selection.

Electronic controller indication values

Indication	The reason	What to do?
„ P1 “	Defective control sensor	Contact Service
„ P2 “	Defective evaporator sensor	Contact Service
„ HA “	High temperature	Check the operation of the refrigerator, the environment and whether the door is tightly closed.

„LA“	Low temperature	Contact Service
„dA“	Open door alarm	Close the door tightly
„CA“	Severe alarm	Contact Service
„EA“	External alarm	Contact Service
noL	There is no contact between the motherboard and the screen	Contact Service

Aliarmo pranešimas rodomas tol, kol pavojaus būklė bus panaikinta.

Visi aliarmo pranešimai rodomi pakaitomis su vidaus temperatūra, išskyrus „P1“, kuris mirksi.

CLEANING AND CARE

THE REFRIGERATOR DEFRODS AUTOMATICALLY. The ice droplets formed on the rear wall defrost during the pause of the compressor, at which time the **“def”** indication appears on the electronic controller display. The thawed water drains through the melt water drain to a bath above the compressor (Fig. 1) and evaporates from there.

If, for some reason, the appliance does not defrost automatically and a layer of frost thicker than 0.5 mm forms on the rear wall, the manual defrost function can be activated: press button 3, DEF will appear on display 4. The refrigerator compressor will stop freezing: it will run for 20 minutes. forced defrosting. After the defrost time, the appliance will start operating normally and the controller display 4 will show the actual temperature inside the appliance.

CLEAN THE REFRIGERATOR REGULARLY.

- Protect the appliance inner surfaces and plastic parts from fats, acids and sauces. In case of accidental spills – immediately clean with warm soapy water or dishwashing detergent. Wipe dry.
- Regularly clean the hermetic gaskets of the doors. Wipe dry.
- At least once a year clean dust away from the back part of the appliance body and the compressor. A soft brush, electrostatic cloth or vacuum cleaner may be used for cleaning.
- Regularly clean the thaw water channel space in the refrigerator with a special cleaner for that purpose (**see fig.**) 
- Clean the glass with glass cleaner.
- Clean the inside, shelves and outside of the refrigerator with lukewarm water or ethyl alcohol-based cleaners or water-based household cleaners.
- **DO NOT** use detergents containing abrasive particles, acid, alcohol or benzene for cleaning the appliance inner and outer surfaces. Clean the glass with glass cleaner
- **DO NOT** use for cleaning cloths or sponges that have coarse surfaces intended for scrubbing.
- **DO NOT** use spray ice solvents.
- **DO NOT** clean with compressed air / steam.

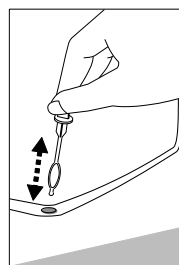

- If the appliance is to be left switched off for an extended period switch off the mains voltage, disconnect the battery using the On/Off switch, clean, dry it out and leave its doors open to avoid mould.

⚠ **Only disinfect the device with ethyl alcohol-based products.**

CHANGING THE OPENING DIRECTION OF THE DOORS

We recommend that you change the direction of the refrigerator door opening with an assistant. You will need: Wrench no. 8 and Phillips screwdriver. It is FORBIDDEN to lay the refrigerator horizontally when changing the door opening direction.

NOTE. For refrigerators with lockable doors, the direction of the door is not changed .

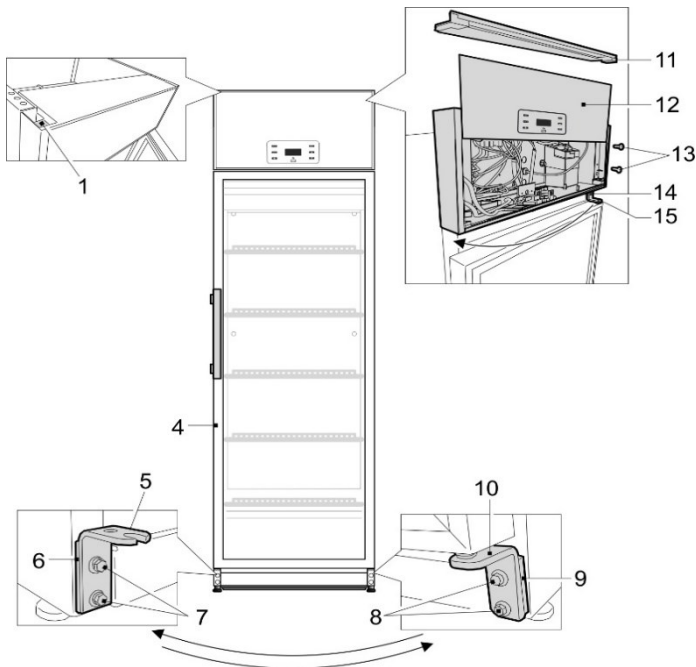

Do the actions below in the order they are listed :

- 1. ATTENTION! Switch off the appliance and pull the plug out of the socket.**
2. Turn the device at a 45 ° angle to the back and support it firmly.
3. Loosen the four screws **1** from the top of the controller compartment, remove the top **11** of the control panel, pull out the front of the control panel **12**, then loosen the four screws **13** and move the control panel. Then loosen the two screws **14** and remove the upper bracket **15**. Remove the door **4** and support it securely on the sides.
4. Loosen the two screws **8** and remove the lower bracket **10** along with the set of washers on the shaft and the gasket **9**.

5. Loosen the two screws **7** and remove the bracket **5** with the gasket **6**.
6. Attach the lower bracket **10** with the set of washers and gaskets on the opposite side of the cabinet. Screw the bracket **5** with the gasket **6** on the opposite side of the cabinet.
7. Hook the door onto the screw bracket **10** on the left side, turning it 180 °.
8. Insert the upper bracket **15** into the door, then tighten the two screws **14** on the left side. Reassemble the control panel in accordance with the third step.
9. If necessary, adjust the even position and fit of the door:
 - adjust the even position of the door by sliding the lower bracket left / right;
 - Ensure that the door fits snugly by changing the amount of spacers **9** under the bracket **10**.

If the unit has been tilted to more than 30°, wait for about 4 hours before re-connecting it to the mains.

OPERATION PROBLEMS AND THEIR SOLUTIONS

- **The appliance is plugged in to the mains but it does not work.** Check if your house electricity supply installations are in order. Check if the plug is correctly inserted into the electricity supply socket.
- **The noise has become louder.** Check if the appliance is standing stable, on a level place. To make it level, regulate the front feet. Check if the appliance is not touching any furniture and if no part of the refrigeration system at the back part of the appliance body is touching the wall. Pull the appliance away from any furniture or walls. Check if the cause of increased noise isn't due to bottles, cans in the appliance that might be touching each other.
- **Water has appeared at the bottom of the refrigerator compartment.** Check whether a thaw water channel space isn't blocked. Clean the thaw water channel space with a cleaner intended for that purpose.
- **When the appliance door is opened, the rubber sealing gasket pulls out.** The gasket is smeared with sticky foodstuffs (fat, syrup). Clean the sealing gasket and the groove for it with warm water containing soap or dishwashing detergent and wipe dry. Put the rubber sealing gasket back into the place.
- **High temperature in appliance, the compressor operation pauses are short.** Ascertain whether the appliance door/doors are shutting tightly, whether the door wasn't kept open longer than necessary when taking out or putting in foodstuffs or whether a large amount of warm food was placed in the appliance.
- **The top of the appliance has condensation on it.** The ambient relative air humidity is above 65 %. Ventilate the room where the appliance stands and if possible remove the cause of the humidity.

Remarks on the appliance operating noise. As the appliance operates and goes through the freezing cycle, various noises will be emitted. This is normal and is not a sign of any malfunction. As the refrigerant circulates around the refrigeration system, it causes sounds like murmuring, bubbling, or rustling. Louder sounds like popping or clicking may be heard for a short time as the refrigerator's compressor switches on.

ENVIRONMENTAL PROTECTION INFORMATION

Important Note:

This appliance is marked according to the European directive 2002/96/EC on Waste Electrical and Electronic Equipment (WEEE). By ensuring this product is disposed of correctly, you will help prevent potential negative consequences for the environment and human health, which could otherwise be caused by inappropriate waste handling of this product.



The symbol on the product, or on the documents accompanying the product, indicates that this appliance may not be treated as household waste. Instead it shall be handed over to the applicable collection point for the recycling of electrical and electronic equipment.



A rechargeable battery is installed in the appliance.

The battery must be removed when you wish to dispose of the appliance and sent for separate waste treatment for batteries.

Do not damage or short circuit the battery.

Disposal must be carried out in accordance with local environmental regulations for waste disposal. For more detailed information about treatment, recovery and recycling of this product, please contact your local authority, your household waste disposal service or the retailer where you purchased the product.

Our packaging are made of environmentally friendly materials, which can be reused:

- The external packaging is made of cardboard/foil
- The FCKW free shape of foamed polystyrene (PS)
- Polyethylene (PE) foils and bags

The refrigerants and foaming agents, which are 100% free of FCKW and FKW have been used for manufacturing our product. Therefore we are helping to protect the ozone layer and prevent the increase of greenhouse effects. Also, the innovative technology and environmentally friendly insulation help in reducing energy consumption.

WARRANTY SERVICE

IN THE EVENT OF A MALFUNCTION OF YOUR REGRIGERATOR, MAKE SURE IF YOU CANNOT REMOVE THE CAUSE OF THE MALFUNCTION YOURSELF. If you are unable to solve the problem yourself, contact your nearest Refrigeration Service Representative by phone or in writing. Be sure to indicate the model (Тип/Тип and MODEL) and number (Сер.Но/Фабрик Но) of the refrigerator. You will find this information on the product label affixed to the inside wall of the refrigerator.

ATTENTION BUYERS!

When purchasing the refrigerator, check the operation of the product to make sure that the appliance is complete. READ THE INSTRUCTIONS FOR USE CAREFULLY. Notwithstanding the instructions and requirements listed in this manual, there is still a possibility of damaging the appliance and LOSING THE RIGHT OF FREE WARRANTY. During warranty maintenance, damaged (but not broken) parts and components of the refrigeration appliance are replaced free of charge.

Warranty period:

- Medical refrigerators are provided with a 12 month warranty.

Prerequisites for warranty repairs:

- It is necessary to have the original warranty card and the cash register receipt or other document confirming the purchase and sale of the appliance from the seller with the date of sale of the refrigeration appliance and the store stamp. The model and serial number of the warranty card must match the model and serial number on the product label-sticker inside the refrigerators. There can be no corrections.

ATTENTION! If the date of sale is missing or is not clear, the beginning of the warranty period is calculated from the date of manufacture of the refrigerator.

ATTENTION! The appliance must be connected to an earthed mains supply and installed and operated in strict accordance with the manufacturer's instructions in the appliance's operating instructions.

Warranty service is terminated:

- Due to mechanical damage to the casing or other damage, caused by the fault of the purchaser during the transport of the refrigerating appliance. In the event of a dispute, the packaging of the refrigeration appliance must be provided.
- Damage, breaking of parts, odors due to improper use, installation, connection to the mains or transporting of the product without following the manufacturer's instructions in the instruction for use.
- If the refrigeration appliance is operated in unsanitary conditions, the cause of appliance failure are insects, rodents and other extraneous factors.
- If the refrigeration appliance was repaired during the warranty period by non- SERVISAS or its official representatives.

Other conditions:

- The warranty does not cover the interior light source(s) and internal plastic (components) of the appliance.
- If during the warranty period of the appliance, the purchaser refuses the device, or requests that it be replaced when the defect in the appliance can be rectified, the purchaser must reimburse the company for the losses caused by returning or replacing the appliance.
- The warranty period for a replaced refrigeration unit is calculated from the date of sale of the replaced appliance, which is recorded on the warranty card stating that the appliance has been replaced.
- For calling SERVISAS or its authorized representatives when the original warranty card is not available or when the appliance's warranty period has expired, the appliance has not been repaired by the above-mentioned service department during the warranty period, the appliance has not been used in accordance to the instructions for use, the transportation and work time are paid by the buyer according to the rates of SERVISAS or its authorized representatives.

NLTMD40SN-1